

Система менеджмента качества (СМК)
ООО «Воля» сертифицирована
на соответствие
требованиям
стандарта
ISO 9001:2008



Сертифицировано
Русским Регистром



КОМПАНИЯ

ВОЛЯ

ПРОИЗВОДСТВО ТЕПЛИЦ

ФОРТОЧКА

для теплиц

«АЛЬФА», «ДВОЙНАЯ ФОРА», «БЕТТА», «ОМЕГА», «ЙОТА»

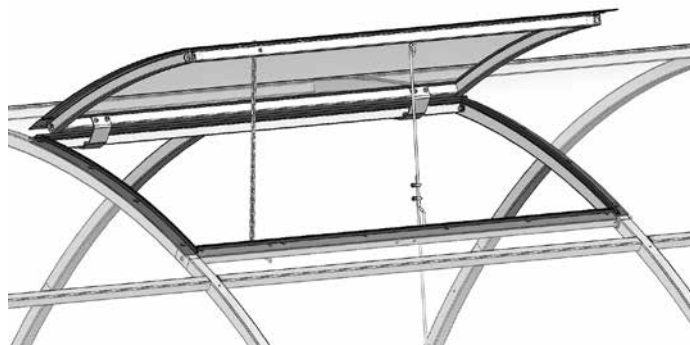

Технический паспорт

стр.2-7

Инструкция по сборке

стр.8-16

RU

**КОМПЛЕКТАЦИЯ ДЛЯ «АЛЬФА»
С ДУГАМИ ЧЕРЕЗ 1 М
(α 1,02)
И «ДВОЙНАЯ ФОРА»**



A.F1.1	Горизонталь форточка (20x20) 0,95 м	x1	Винт M4x30		x 3
A.F1.1-1		x1	Винт M5x45		x2
A.F1.2	Прогон (20x20) 1 м	x1	Винт M5x16		x 4
A.F1.2-1		x1	Винт M5x30		x 4
O.F.3	Дуга форточка (20x20)	x2	Винт M6x30		x 4
	Уплотнитель 0,44 м	x2	Саморез 4,2x16		x 44
	Уплотнитель 1,03 м	x2	Саморез 4,8x19		x 8
	Уплотнитель 0,52м Уплотнитель 1,02м	x2 x2	Гайка M4		x 3
	Петля нижняя	x2	Гайка M5		x 4
	Петля верхняя	x2	Гайка стопорная M5		x 2
	Цепочка	x1	Шайба M4		x 2
	Крюк	x1			
	Крючок-штырь	x1			
	Зажим	x2			
	Кронштейн	x1			
	Скотч 25мм Скотч алюмин. 1,04м	x1 x1			



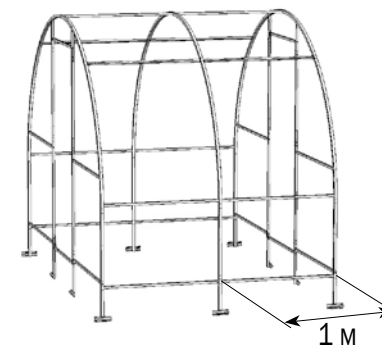





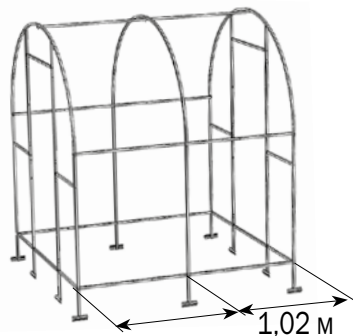











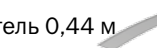

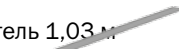

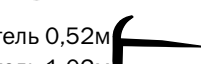











**КОМПЛЕКТАЦИЯ ДЛЯ «ОМЕГА»
(Ω)**



O.F.1	Горизонталь форточка (20x20) 0,93м	x1	Винт M4x30		x 3
O.F.1-1		x1	Винт M5x45		x2
O.F. 2	Прогон (20x20) 0,98м	x1	Винт M5x16		x 4
O.F. 2-1		x1	Винт M5x30		x 4
O.F.3	Дуга форточка (20x20)	x2	Винт M6x30		x 4
	Уплотнитель 0,44 м	x2	Саморез 4,2x16		x 44
	Уплотнитель 1,0м	x2	Саморез 4,8x19		x 8
	Уплотнитель 0,52м Уплотнитель 1,0м	x2 x2	Гайка M4		x 3
	Петля нижняя	x2	Гайка M5		x 4
	Петля верхняя	x2	Гайка стопорная M5		x 2
	Цепочка	x1	Шайба M4		x 2
	Крюк	x1			
	Крючок-штырь	x1			
	Зажим	x2			
	Кронштейн	x1			
	Скотч 25мм Скотч алюмин. 1,02м	x1 x1			









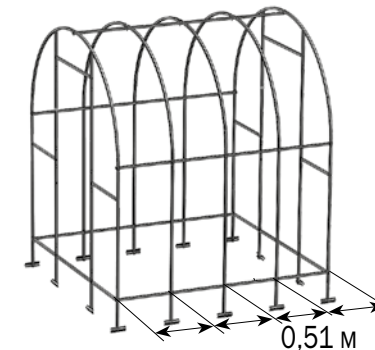

























**КОМПЛЕКТАЦИЯ ДЛЯ «ЙОТА»
С ДУГАМИ ЧЕРЕЗ 1 М**
(L 1,02)



A.F1.1	Горизонталь форточка (20x20) 0,95 м 	x1	Винт M4x30 	x 3
A.F1.1-1	Горизонталь форточка (20x20) 0,95 м 	x1	Винт M4x30 	x 3
A.F1.2	Прогон (20x20) 1 м 	x1	Винт M5x45 	x2
A.F1.2-1	Прогон (20x20) 1 м 	x1	Винт M5x45 	x2
Y.F.3	Дуга форточка (20x20) 	x2	Винт M5x16 	x 4
	Уплотнитель 0,44 м 	x2	Винт M5x30 	x 4
	Уплотнитель 1,03 м 	x2	Винт M5x30 	x 4
	Уплотнитель 0,52м 	x2	Винт M6x30 	x 4
	Уплотнитель 1,02м 	x2	Винт M6x30 	x 4
	Петля нижняя 	x2	Саморез 4,2x16 	x 44
	Петля верхняя 	x2	Саморез 4,8x19 	x 8
	Цепочка 	x1	Саморез 4,8x19 	x 8
	Крюк 	x1	Гайка M4 	x 3
	Крючок-штырь 	x1	Гайка M5 	x 4
	Зажим 	x2	Гайка стопорная M5 	x 2
	Кронштейн 	x1	Гайка стопорная M5 	x 2
	Скотч 25мм 	x1	Шайба M4 	x 2
	Скотч алюмин. 1,04м 	x1	Шайба M4 	x 2









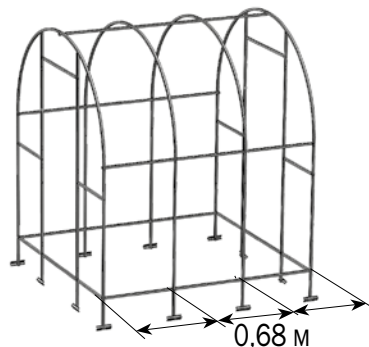









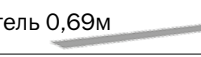





**КОМПЛЕКТАЦИЯ ДЛЯ «ЙОТА»
С ДУГАМИ ЧЕРЕЗ 51 СМ**
(L 0,51)



A.F5.1	Горизонталь форточка (20x20) 0,44 м 	x1	Винт M4x30 	x 3
A.F5.1-1	Горизонталь форточка (20x20) 0,44 м 	x1	Винт M4x30 	x 3
A.F5.2	Прогон (20x20) 0,51 м 	x1	Винт M5x45 	x2
A.F5.2-1	Прогон (20x20) 0,51 м 	x1	Винт M5x45 	x2
Y.F.3	Дуга форточка (20x20) 	x2	Винт M5x16 	x 4
	Уплотнитель 0,44 м 	x2	Винт M5x30 	x 4
	Уплотнитель 0,52м 	x2	Винт M5x30 	x 4
	Уплотнитель 0,52м 	x4	Винт M6x30 	x 4
	Петля нижняя 	x2	Саморез 4,2x16 	x 32
	Петля верхняя 	x2	Саморез 4,2x16 	x 32
	Цепочка 	x1	Саморез 4,8x19 	x 8
	Крюк 	x1	Гайка M4 	x 3
	Крючок-штырь 	x1	Гайка M5 	x 4
	Зажим 	x2	Гайка M5 	x 4
	Кронштейн 	x1	Гайка стопорная M5 	x 2
	Скотч 25мм 	x1	Гайка стопорная M5 	x 2
	Скотч алюмин. 0,53м 	x1	Шайба M4 	x 2

КОМПЛЕКТАЦИЯ ДЛЯ «ЙОТА» С ДУГАМИ ЧЕРЕЗ 68 СМ (L 0,68)



A.F6.1	Горизонталь форточка (20x20) 0,61м	x1		x1	Винт M4x30		x 3
A.F6.1-1							
A.F6.2	Прогон (20x20) 0,66м	x1		x1	Винт M5x45		x2
A.F6.2-1							
Y.F.3	Дуга форточка (20x20)	x2			Винт M5x16		x 4
	Уплотнитель 0,44 м	x2			Винт M5x30		x 4
	Уплотнитель 0,69м	x2			Винт M6x30		x 4
	Уплотнитель 0,52м	x2		x2	Саморез 4,2x16		x 38
	Уплотнитель 0,68м	x2					
	Петля нижняя	x2			Саморез 4,8x19		x 8
	Петля верхняя	x2			Гайка M4		x 3
	Цепочка	x1			Гайка M5		x 4
	Крюк	x1			Гайка стопорная M5		x 2
	Крючок-штырь	x1			Шайба M4		x 2
	Зажим	x2					
	Кронштейн	x1					
	Скотч 25мм	x1					
	Скотч алюмин. 0,70м	x1					

Описание



Сборку и эксплуатацию форточка следует осуществлять строго в соответствии с инструкцией и правилами эксплуатации, изложенными в техническом паспорте. Технический паспорт обязательно сохранить.

Форточка предназначена для проветривания теплиц. Устанавливается в теплицах «Альфа» с шагом 1,02м, «Двойная Фор», «Омега», «Йота». Каркас форточка изготовлен из оцинкованной стали и собирается с помощью винтов и гаек. Покрытие форточка обеспечивается вырезанным из теплицы поликарбонатом. В комплект форточка входят все необходимые элементы крепления.

Гарантийные обязательства

Срок предъявления претензий – 12 месяцев со дня покупки.
Гарантийные обязательства не распространяются на случаи:
1. установка форточка с нарушением требований инструкции
2. нарушение правил эксплуатации
3. ураганы, другие стихийные бедствия.

Дата изготовления:

Предприятие - изготовитель: 000 «Воля»
141983, г. Дубна Московской области, пер. Северный д.8.
Предприятие - изготовитель несет ответственность за качество продукции в соответствии с ГК РФ.
Предприятие оставляет за собой право на внесение изменений в конструкцию форточка.

1

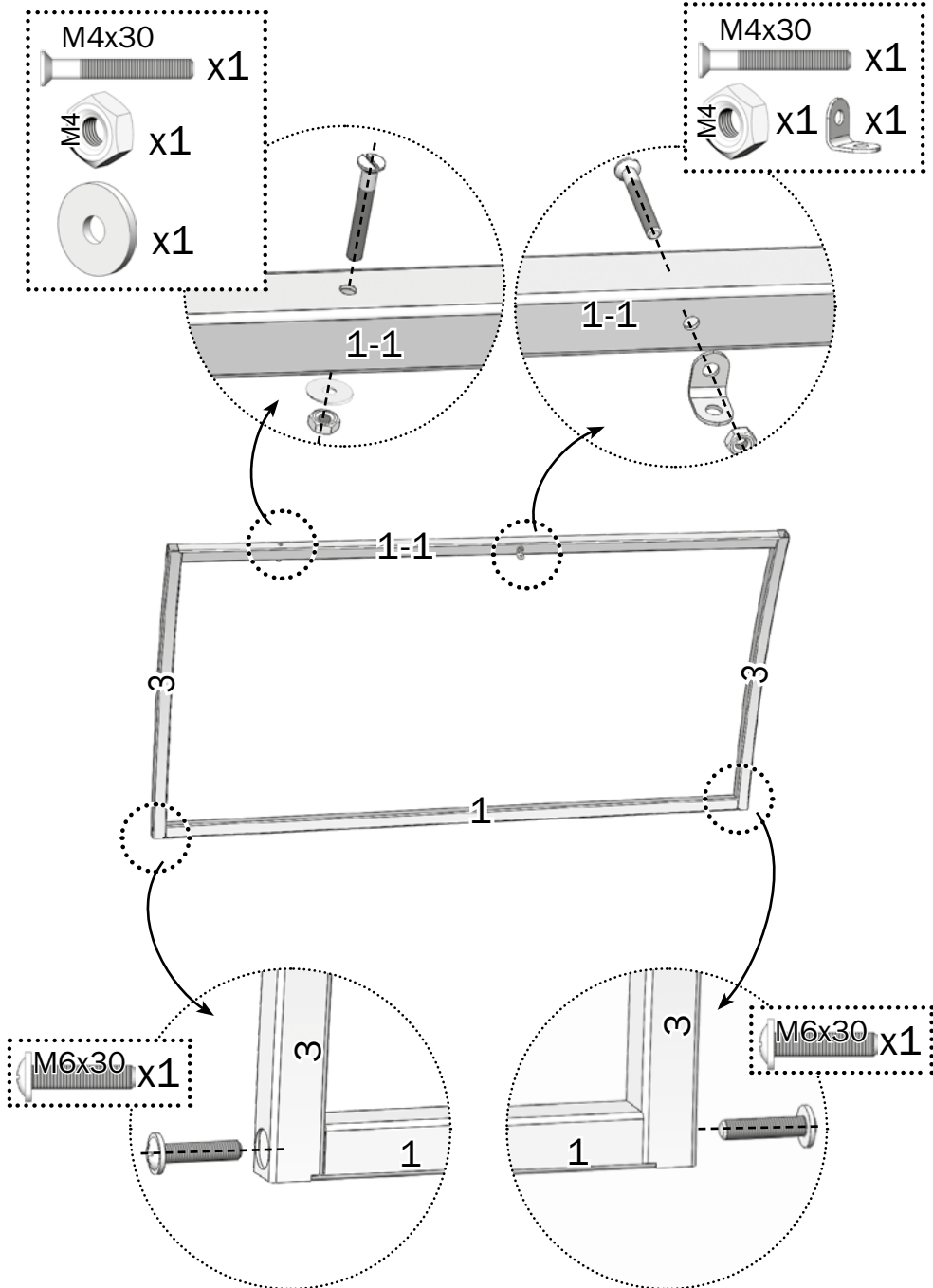

2

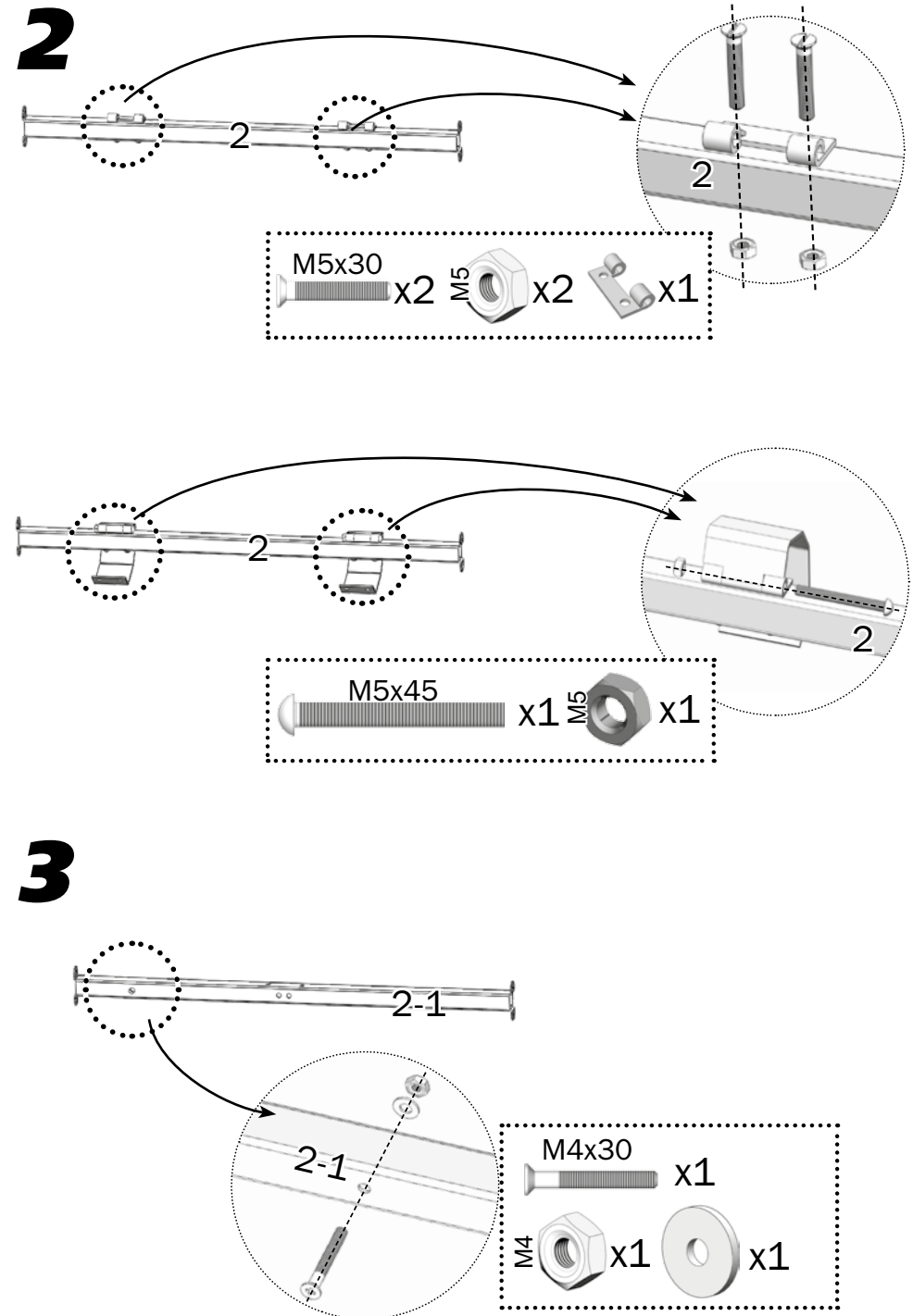

3

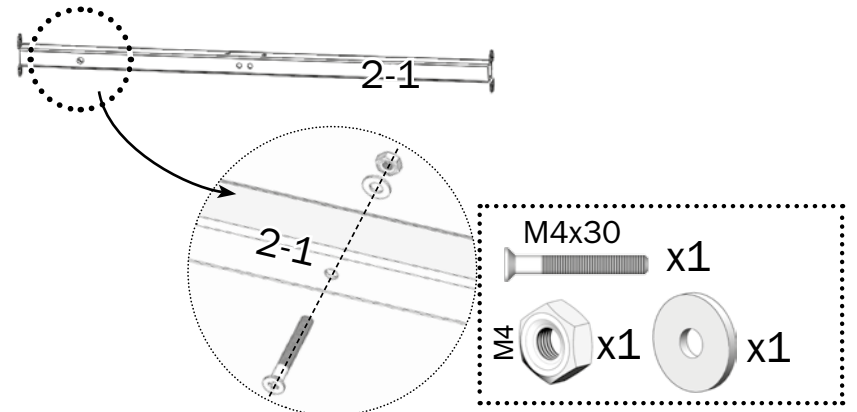

4

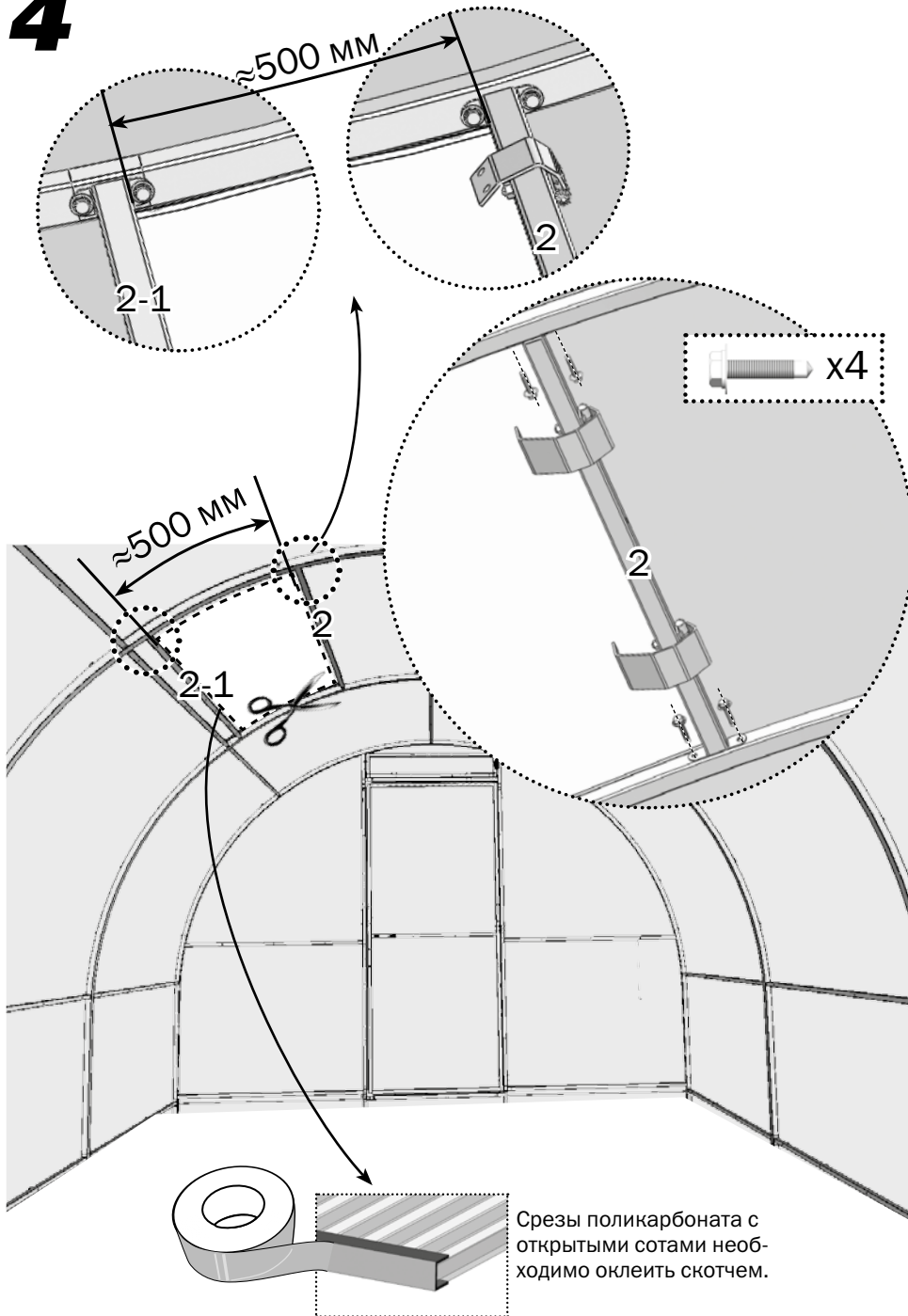

5

	ι 0,51	ι 0,68	α 1,02	Ω
			ι 1,02	
L, мм	470	640	980	955

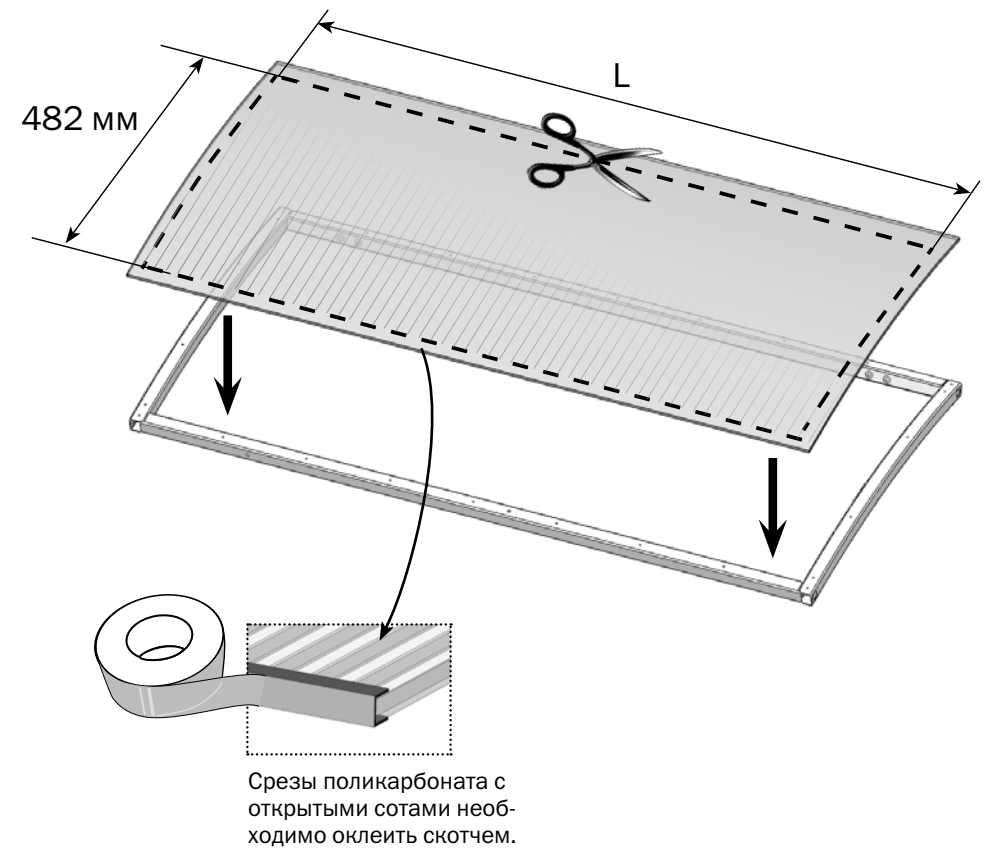

6

	ι 0,51	ι 0,38	α 1,02 ι 1,02	Ω
 4,2x16	16 шт.	20 шт.	24 шт.	24 шт.

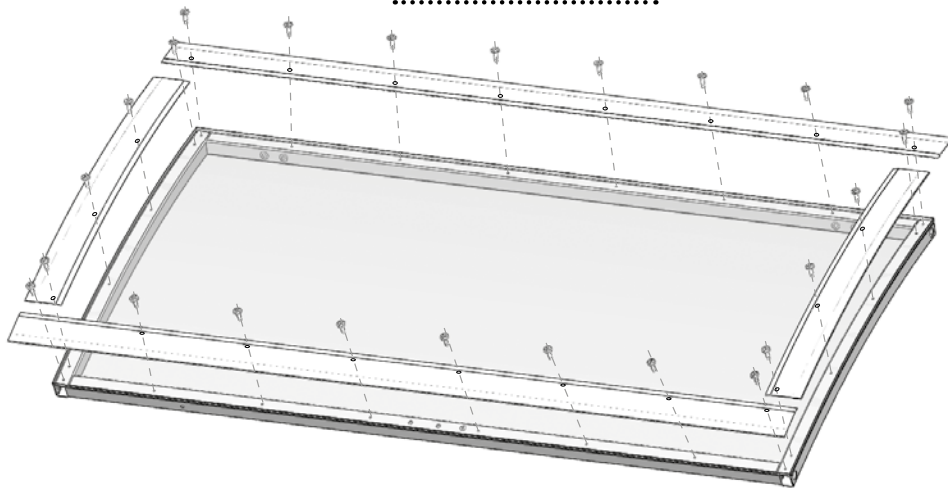
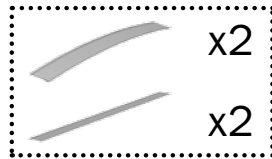

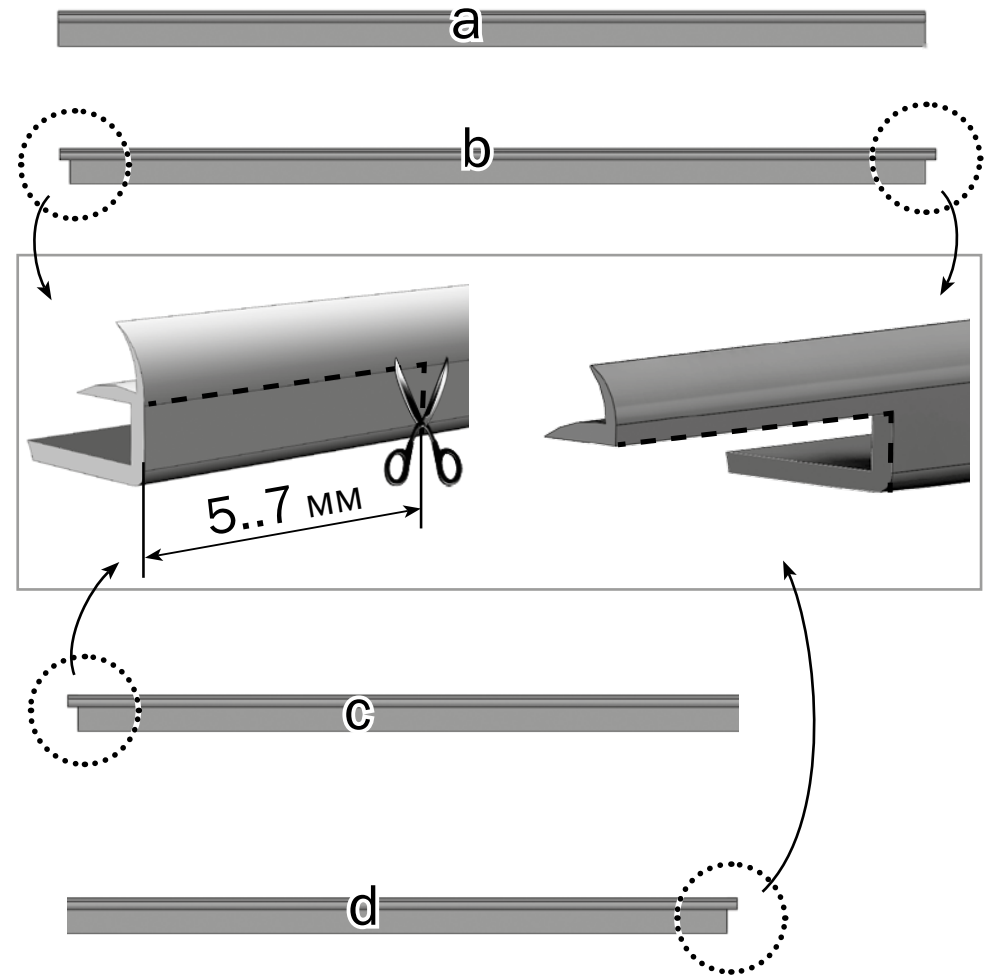

7



	ι 0,51	ι 0,68	α 1,02 ι 1,02	Ω
a, мм	490	660	1000	975
b, мм	510	680	1020	1000
c, мм	522	522	522	522
d, мм	522	522	522	522

8

	ι 0,51	ι 0,68	α 1,02 ι 1,02	Ω
4,2x16 	16 шт.	18 шт.	20 шт.	20 шт.
Скотч алюмин. 	0,53 м	0,7 м	1,04 м	1,02 м

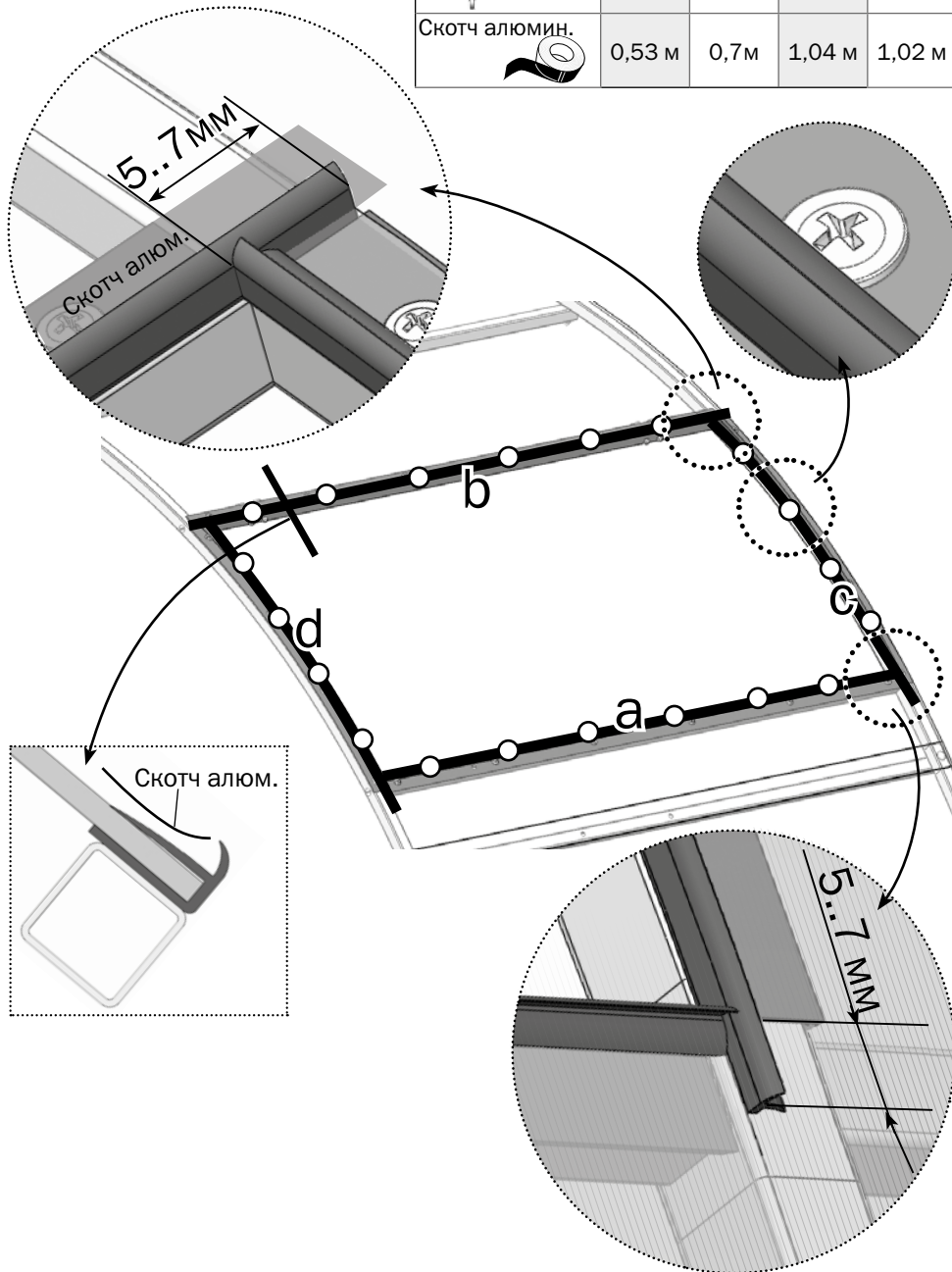

9

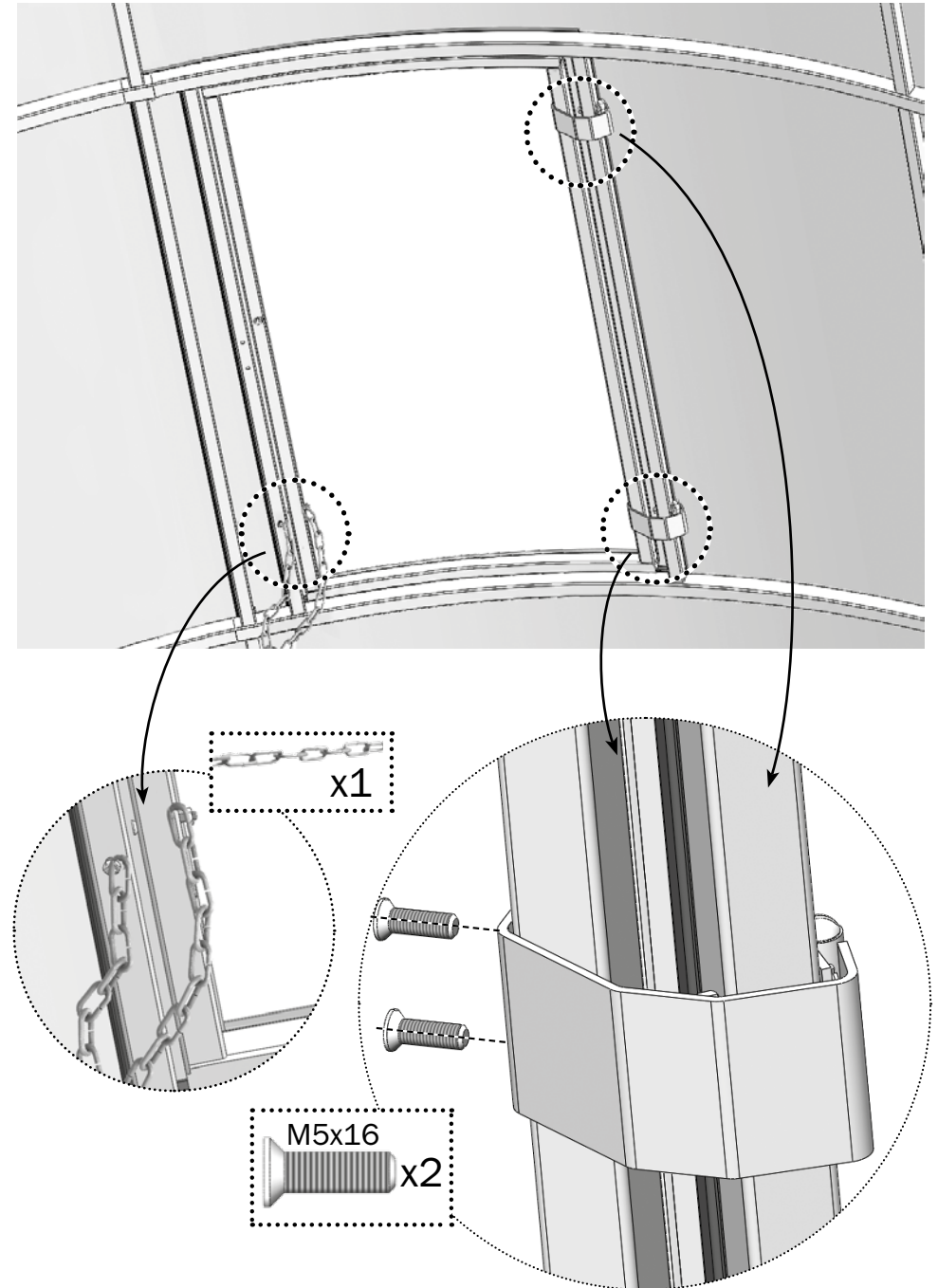

10

